



SINOTRUK

ПРЕЗЕНТАЦИЯ НОВЫХ МОДЕЛЕЙ



U75PLUS



U70PRO

СОДЕРЖАНИЕ

○ О БРЕНДЕ

U70PRO

U75PLUS

ПОДДЕРЖКА



SHANDONG HEAVY INDUSTRY GROUP

Multinational Industrial Equipment
Group



157 000

СОТРУДНИКОВ
по всему миру

46 000

СОТРУДНИКОВ
за рубежом

111 000

СОТРУДНИКОВ
в Китае

БРЕНДЫ В КИТАЕ

SINOTRUK

WEICHAI
潍柴

陕汽重卡
品质成就未来

LOVOL

SHANTUI

中通客车
ZHONG TONG BUS

LANDKING
蓝擎汽车

FAST GEAR

汉德车桥
HANDE AXLE

ЗАРУБЕЖНЫЕ БРЕНДЫ

KION
GROUP

FERRETTIGROUP

Linde

DEMATIC

MOTEURS
Baudouin

PSI
POWER SOLUTIONS
INTERNATIONAL

ceres

BALLARD™

WDS

ОСНОВНЫЕ СЕГМЕНТЫ БИЗНЕСА

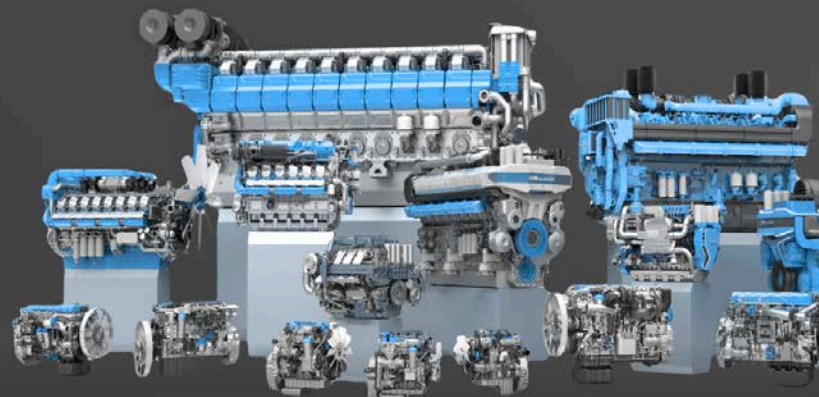

СИЛОВЫЕ УСТАНОВКИ

18-10000 кВт, для всех применений



КОММЕРЧЕСКИЙ ТРАНСПОРТ

Тяжелые грузовики, легкие грузовики, пикапы, автобусы, карьерные грузовики



СЕЛЬСКОХОЗЯЙСТВЕННОЕ ОБОРУДОВАНИЕ

Тракторы с вариатором, комбайн, с./х. орудия



СТРОИТЕЛЬНАЯ ТЕХНИКА

Бульдозеры, экскаваторы, погрузчики, асфальтоукладчики



ИНТЕЛЛЕКТУАЛЬНАЯ ЛОГИСТИКА

Вилочные погрузчики и пр.



МОРСКАЯ МОБИЛЬНОСТЬ

Яхты класса люкс, катера безопасности

ЗАРУБЕЖНЫЙ БИЗНЕС

Зарубежные слияния и поглощения

Завод по производству за рубежом

Операционный центр



ВЕЛИКОБРИТАНИЯ

Энергия Цереры



ФРАНЦИЯ

Бодуэн



ИТАЛИЯ

Ferretti



УЗБЕКИСТАН

СП Sinotruk



НИГЕРИЯ

СП Sinotruk



ЭФИОПИЯ

Проект по экспорту технологий Weichai



ГЕРМАНИЯ



ШВЕЙЦАРИЯ



АВСТРИЯ



ТАИЛАНД

JV of Fast

СИНГАПУР

Операционный центр SHIG

КАНАДА

Ballard Power System



США

Dematic



Power Solutions International



ИНДИЯ

Завод двигателей Weichai



40%

ПРОДАЖИ
НА ВНУТРЕННЕМ
РЫНКЕ

30%

ЭКСПОРТ

30%

ЗАРУБЕЖНЫЕ
ДОЧЕРНИЕ
КОМПАНИИ

ОРГАНИЗАЦИОННАЯ СТРУКТУРА SINOTRUK



SHANDONG HEAVY
INDUSTRY GROUP

WEICHAH
HOLDING
GROUP

STRONG

SINOTRUK

SHANTUI

SHIG FINANCE

STRONG
LEASING

WEICHAH NEW
ENERGY CV

WEICHAH POWER

WEICHAH HEAVY
MACHINERY

FERRETTI

LOVOL
CONSTRUCTION
MACHINERY

HD TRUCK

LD TRUCK

BUS&COACH

LIGHT
AUTOMOTIVE

SPECIAL VEHICLE

SPECIAL PURPOSE

BULLDOZER

EXCAVATOR

ROLLER

PAVER/LODER



ИСТОРИЯ SINOTRUK



Колыбель тяжелой автомобильной промышленности Китая

1930



Основание компании

China National Heavy Duty Truck Group Co. Ltd.
или SINOTRUK, pc

1960



Производство большегрузного автомобиля

первого в Китае Yellow River JN150

1983



Создание совместного предприятия

по тяжелой автомобильной промышленности в Китае и внедрение проекта Steyr

2001



Реорганизация и реформы

Государство передает бывшую Китайскую национальную группу тяжелых грузовиков местным органам власти

2007

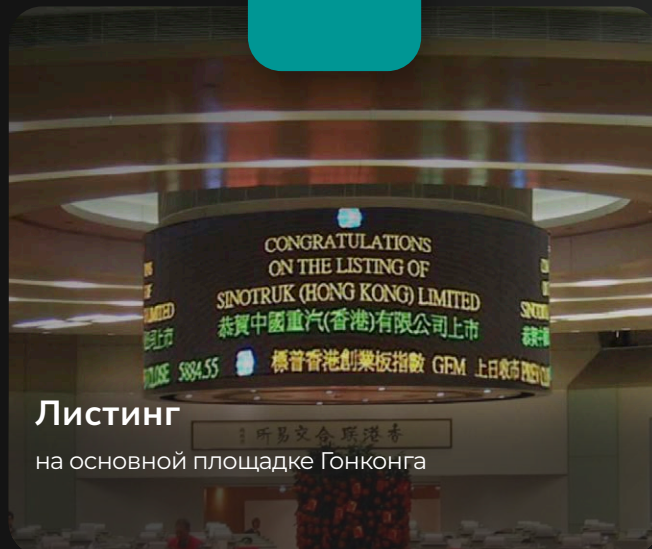

Листинг

на основной площадке Гонконга

2009



Стратегическое сотрудничество

с немецкой компанией MAN

2018



Тань Суйгуан занимает посты секретаря партийного комитета

и председателя правления, а также осуществил стратегическую реструктуризацию

2020



Запущен тяжелый грузовик Yellow River

высококласный национальный независимый бренд

ГРУППА КОМПАНИЙ SINOTRUK



12

ЗАВОДОВ В КИТАЕ

25

СБОРОЧНЫХ ПРОИЗВОДСТВ

в других точках мира

40 000+

ЧЕЛОВЕК

работает в компании
по всему миру



2021

424 000

АВТОМОБИЛЕЙ ПРОДАЛИ В КИТАЕ

300 000 большегрузные грузовики
124 000 средние и легкие грузовик

60 000

ТС ЭКСПОРТИРОВАЛИ

2023

30 000+

ГРУЗОВИКОВ ПРОДАЛИ В РОССИИ

1/2 место с КАМАЗ

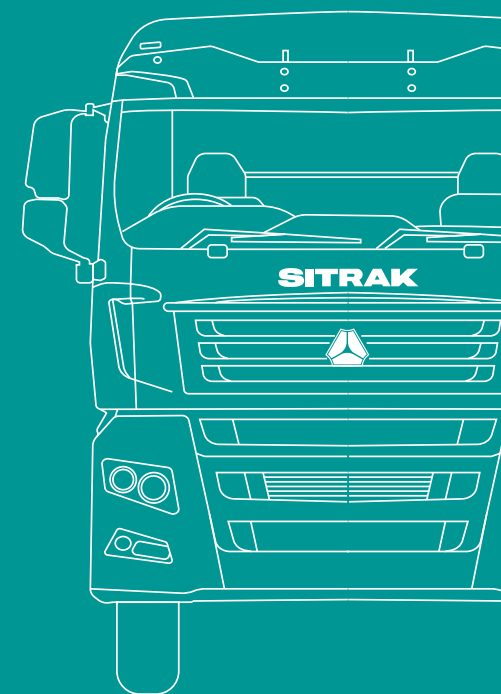

159,7 млрд ¥
ОПЕРАЦИОННЫЙ
ДОХОД

6,9 млрд ¥
ЧИСТАЯ
ПРИБЫЛЬ

НАПРАВЛЕНИЯ



YELLOW RIVER

Король высокого класса
тяжелых грузовиков

SITRAK

Модель высокого класса
тяжелый грузовик

SUV

Первый и надежный
выбор по «Цена и
Качество»

PICK-UP

Большой, универсальный
международный пикап

VAN

Высокая техничность
премиум выбор с новым
уровнем универсальности

HOWO

Первый миллион продаж
единый бренд

BUS

Первый эшелон в
автобусной
промышленности

ОСНОВНОЙ БИЗНЕС SINOTRUK



Бизнес легковых автомобилей является важным стратегическим сектором SINOTRUK

LIGHT AUTOMOTIVE

VGV SUV



HIGH-END PICKUP



HIGH-END VAN



HD TRUCK

HUANGHE



SITRAK



HOWO



HOHAN



LD TRUCK

HOWO



CDW



FOLOR



BUS & COACH

CITY BUS



INTERCITY COACH



SPECIAL VEHICLE

MINE



TERMINAL



ALL WHEEL DRIVE



OIL&GAS



SPECIAL PURPOSE

URBAN SANITATION



MIXER



TRANSPORT & LOGISTICS



LADDER FIRE TRUCK



ВЕДУЩИЙ МИРОВОЙ ИГРОК



ВИДЕНИЕ

Стать брендом легковых автомобилей мирового класса



ЦЕЛЕВОЙ
КЛИЕНТ

Семья

нацеленная на практичный и функциональный выбор



ПОЗИЦИОНИРОВАНИЕ

Первый и надежный выбор по «Цене и качеству»



ЦЕННОСТЬ

Функциональность и комфорт

Идеальное соотношение качества и цены

Высокая мощность

Практичность и удобство



ХАРАКТЕР
БРЕНДА

Позитив

Забота и доверие

Прагматичный и надежный

Расслабляющий и жизнерадостный



СЛОГАН

УДОБНЫЙ. НАДЕЖНЫЙ. ВАШ.

РАЗВИТАЯ ИНФРАСТРУКТУРА ПОЛНОГО ЦИКЛА



Испытание тормозных барабанов

Динамометр шасси



Испытания на прочность

Испытание на симуляцию
дорожного движения

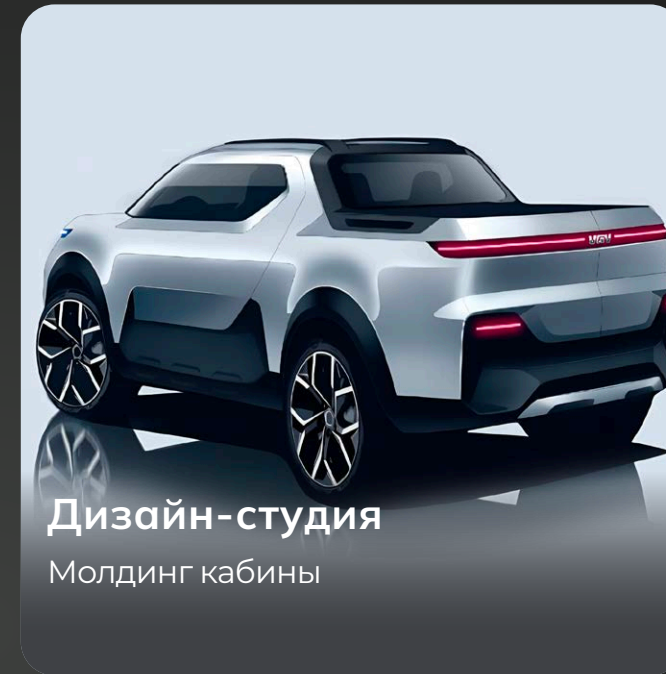

Дизайн-студия

Молдинг кабины



Лаборатория запчастей

Стенд для комплексных
эксплуатационных испытаний
сцепления



Испытательная лаборатория двигателей



Лаборатория оценки выбросов

безэховая комната



Испытательная лаборатория электроприборов

Лаборатория светораспределения



Испытательная лаборатория материалов

с постоянной температурой
и влажностью окружающей среды

ПРЕИМУЩЕСТВА БРЕНДА VGV

Адаптация под Россию 



5 ЛЕТ
ГАРАНТИЯ



УДОБНЫЙ И КОМФОРТНЫЙ

- Система интеллектуального доступа
- Большой панорамный люк
- Развитая мультимедиа



ШИРОКИЙ ВЫБОР

- Много вариантов моделей



ЦЕНА И КАЧЕСТВО

- Большой автомобиль
- Богатая комплектация
- Доступная цена

ОГРОМНОЕ ПРОСТРАНСТВО

- Большое многофункциональное пространство
- Масса мест для мелочей
- Трансформируемый для нужд всей семьи



БЕЗОПАСНОСТЬ И ПРАКТИЧНОСТЬ

- Надежное легковое шасси
- Современные двигатели
- Классический автомат
- Новейшая система стабилизации кузова Bosch



СОДЕРЖАНИЕ



О БРЕНДЕ

U70PRO

U75PLUS

ПОДДЕРЖКА



ПОЗИЦИОНИРОВАНИЕ & КОНЦЕПЦИЯ



U70PRO

Объем продаж моделей SUV FWD

РЕКОМЕНДОВАННАЯ
РОЗНИЧНАЯ ЦЕНА РУБ

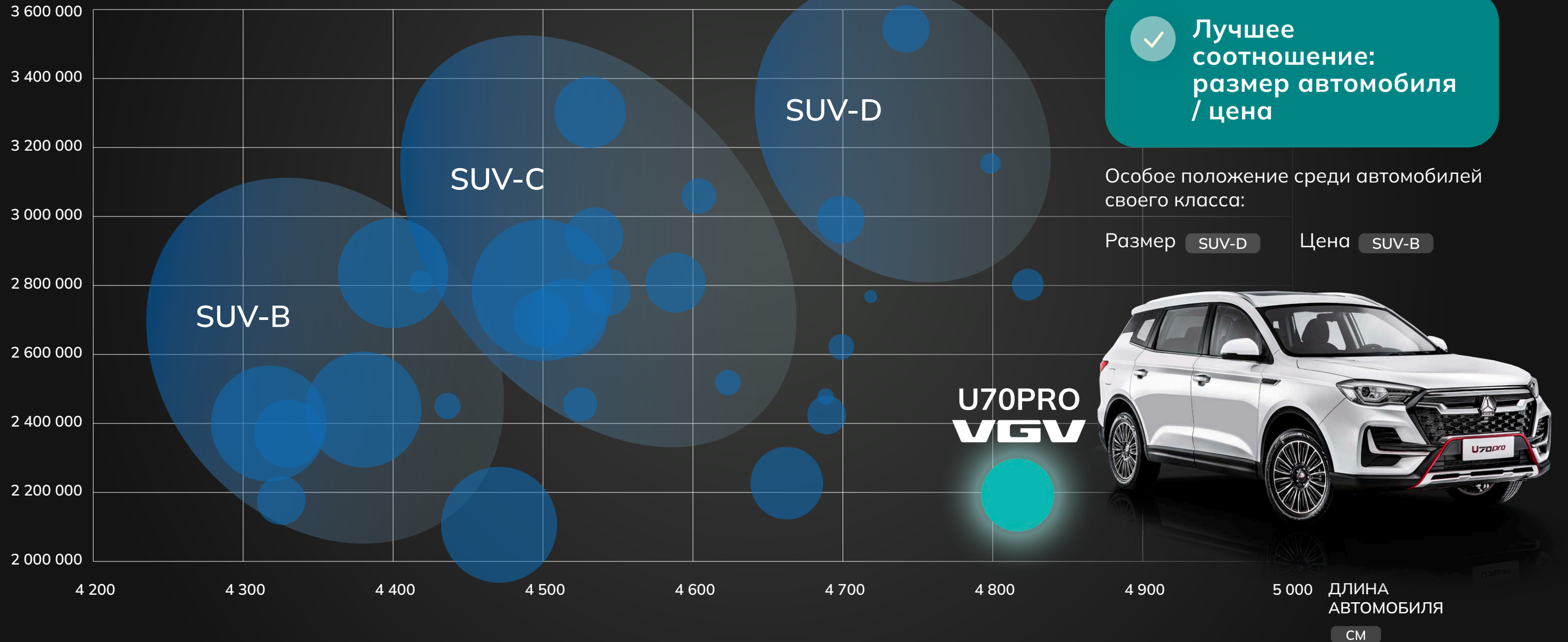

КОНЦЕПЦИЯ



U70PRO



РАЦИОНАЛЬНЫЙ ВЫБОР

Цена
Безопасность
Классический автомат
Гарантия
Стоимость ТО



Наиболее сбалансированный 7-местный SUV

ФУНКЦИОНАЛЬНОСТЬ & КОМФОРТ

Материалы
Трансформация
Места для мелочей
Технологии
Адаптация



БОЛЬШОЙ АВТОМОБИЛЬ

Топ длина
Топ объем
7 мест

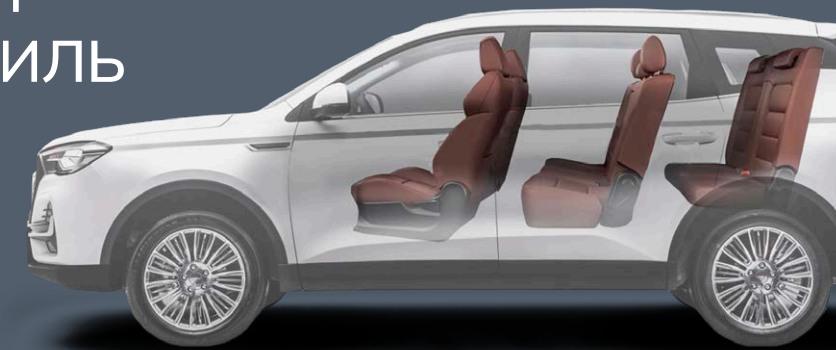

РАЗМЕРЫ



U70PRO

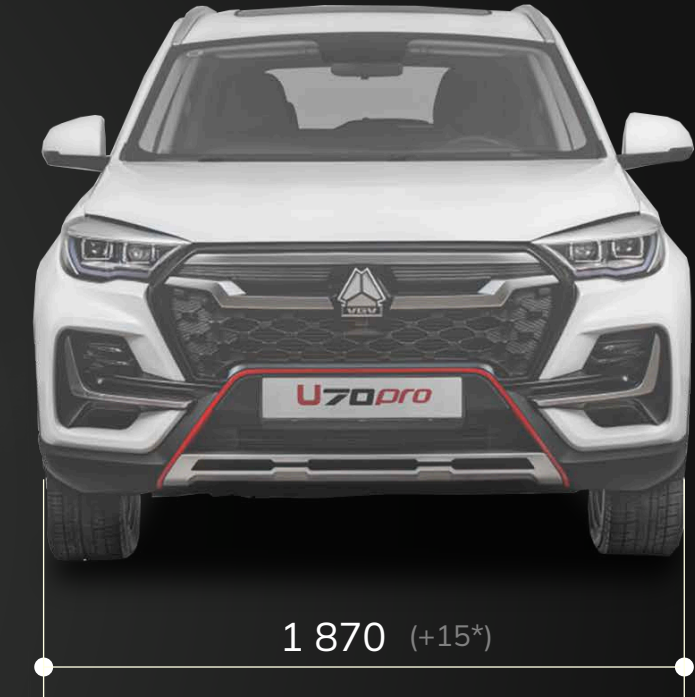
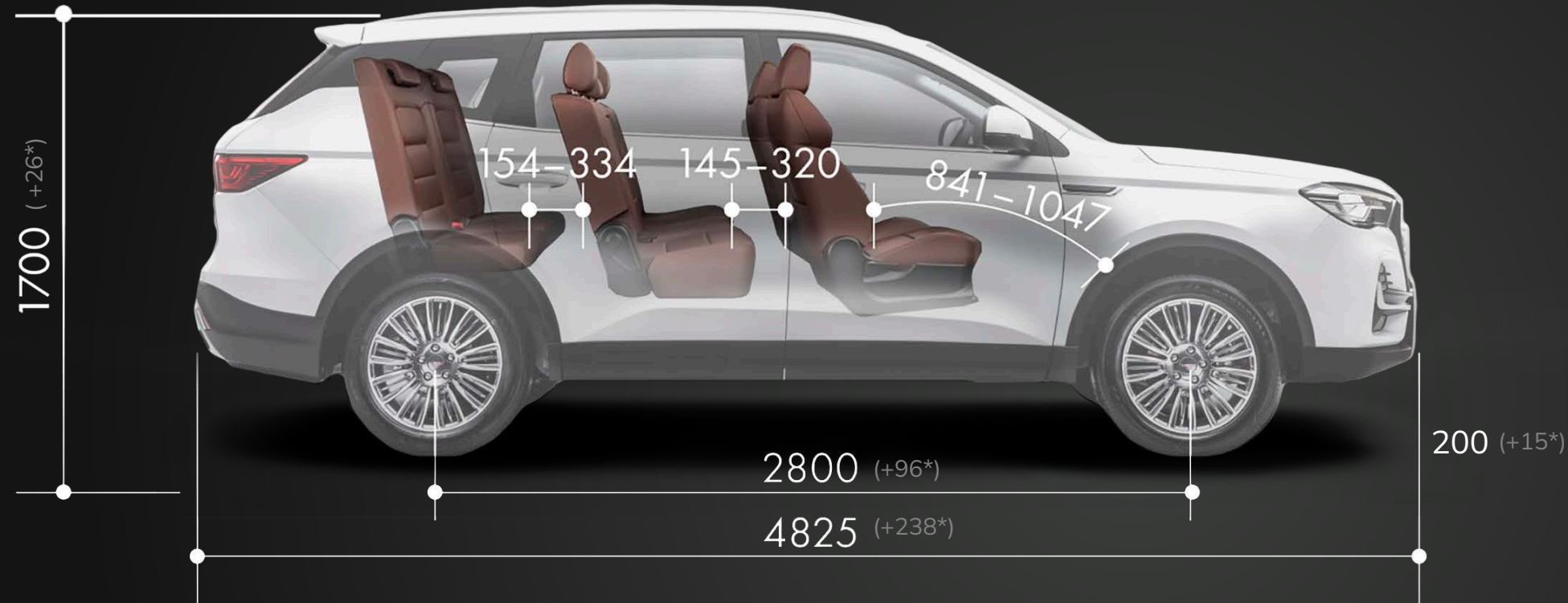

Входит в Топ-5 кроссоверов по размерам
на Российском рынке

4 825
ДЛИНА

ТОП 5
КРОССОВЕР
по размерам

* - отклонение от среднего значения по рынку, выборка из топ-30 кроссоверов по продажам за 2023



ДИЗАЙНЕР АВТОМОБИЛЕЙ И ПРОДУКТОВ

25 ЛЕТ ОПЫТ РАБОТЫ

работает в студиях в Амстердаме и Шанхае.
Провел несколько лет, работая в Мюнхене, Германия, для
таких клиентов, как BMW, Ford, MAN и Siemens.

ЕГО ПРОДУКЦИЯ ПОЛУЧИЛА МНОЖЕСТВО МЕЖДУНАРОДНЫХ НАГРАД

в области дизайна, в том числе награду Red Dot 'Лучший
из лучших' и золотую награду iF Design Award.

ПОЛУЧИЛ СТЕПЕНЬ ДОКТОРА НАУК

в Университете искусств и дизайна в Бург-Гибихенштайне.



В ЛУЧШИХ ТРАДИЦИЯХ
ЕВРОПЕЙСКОЙ
ДИЗАЙН-ШКОЛЫ

СДЕРЖАННОСТЬ

ИЗЫСКАННОСТЬ

ДИНАМИКА



СКЕТЧИ. ВЫБОР КОНЦЕПЦИИ



СКЕТЧ. ВИД СЗАДИ



ОБРАЗЕЦ В ПРОЦЕССЕ



РЕНДЕР САЛОНА

ЭКСТЕРЬЕР



U70PRO



17" / 18" ЛИТЫЕ ДИСКИ

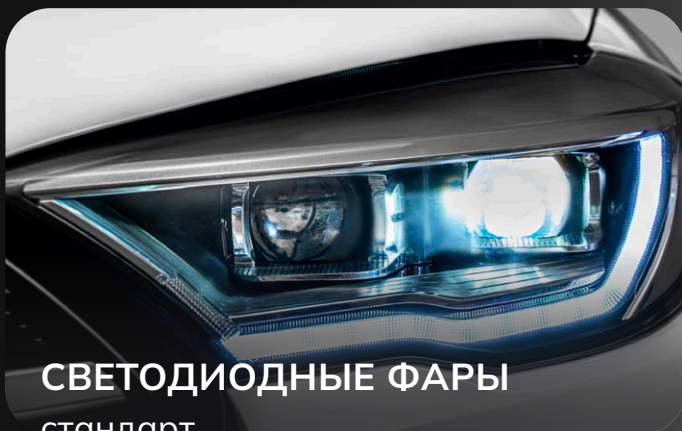

СВЕТОДИОДНЫЕ ФАРЫ
стандарт



БОЛЬШИЕ ЗЕРКАЛА

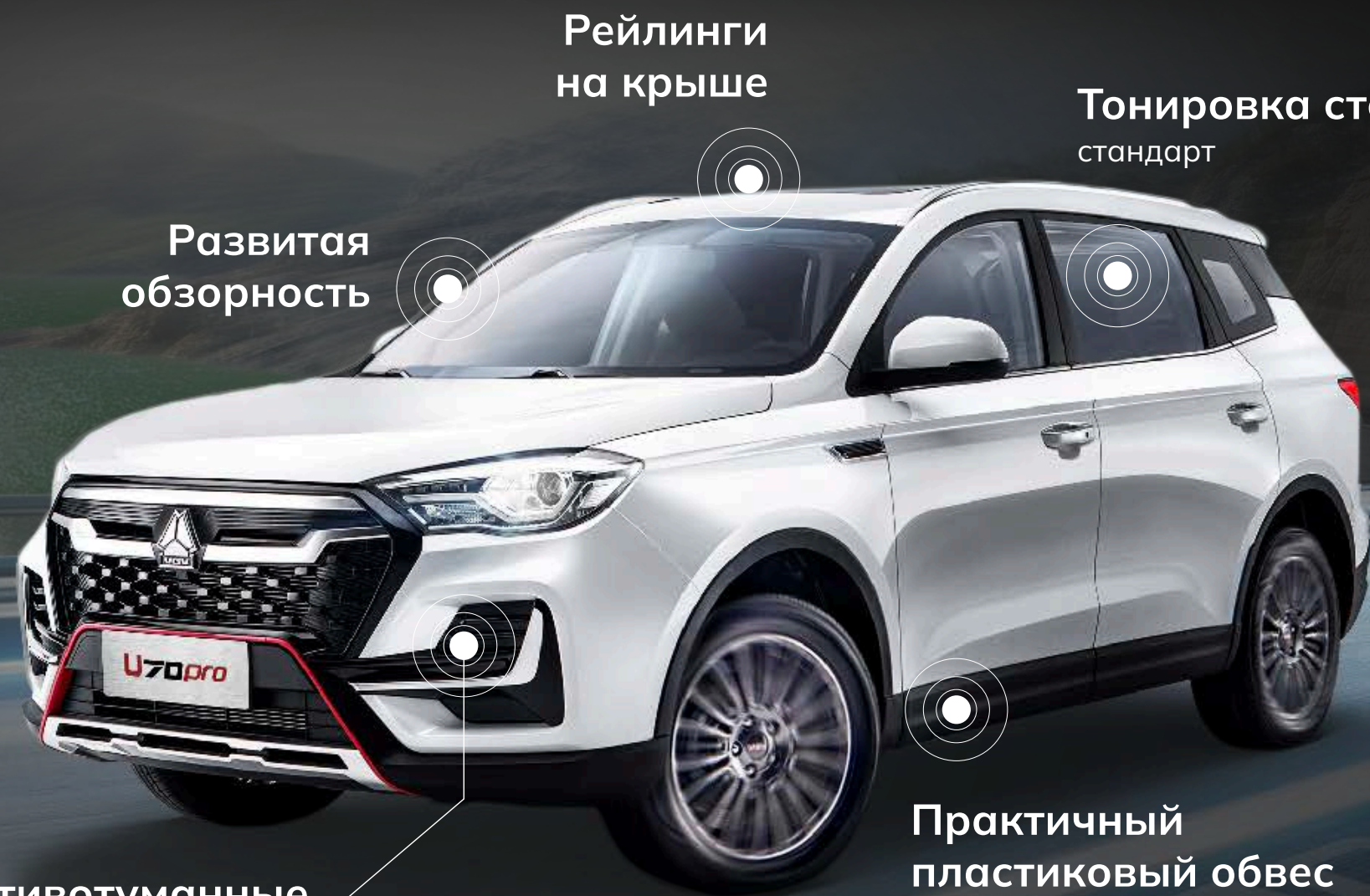

Рейлинги
на крыше

Тонировка стекол
стандарт

Развитая
обзорность

Противотуманные
фары
стандарт

Практичный
пластиковый обвес

Экстерьер отличает сдержанная элегантность и практичность

ЭКСТЕРЬЕР, ДЕТАЛИ



U70PRO



ХАРАКТЕРНЫЙ ЛОГОТИП

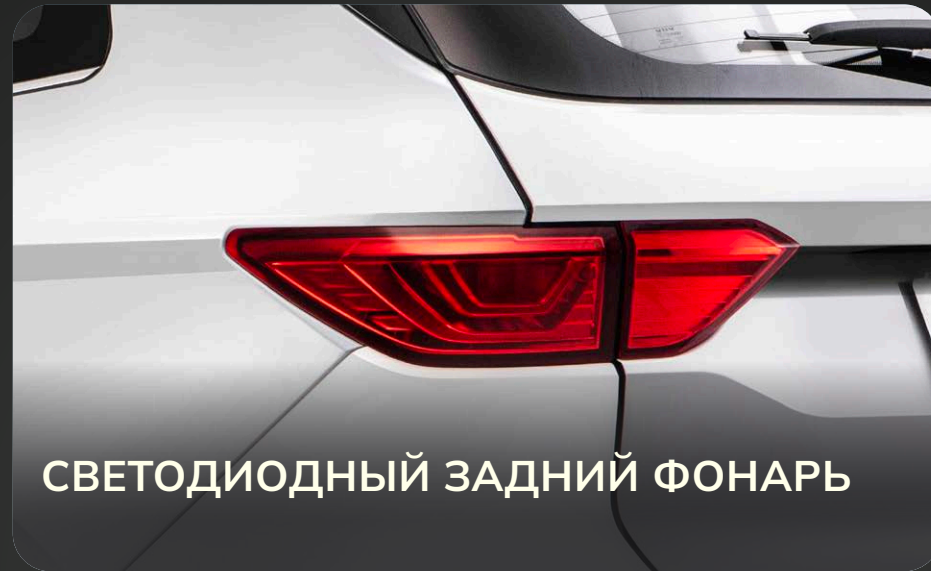

СВЕТОДИОДНЫЙ ЗАДНИЙ ФОНАРЬ

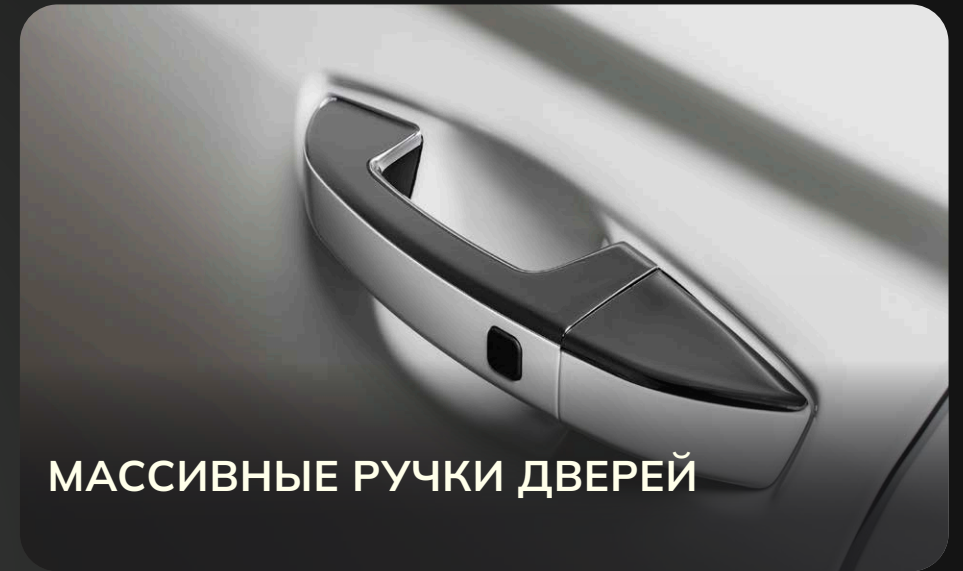

МАССИВНЫЕ РУЧКИ ДВЕРЕЙ



СПОРТИВНАЯ НАКЛАДКА



СПОЙЛЕР ЗАДНЕЙ ДВЕРИ

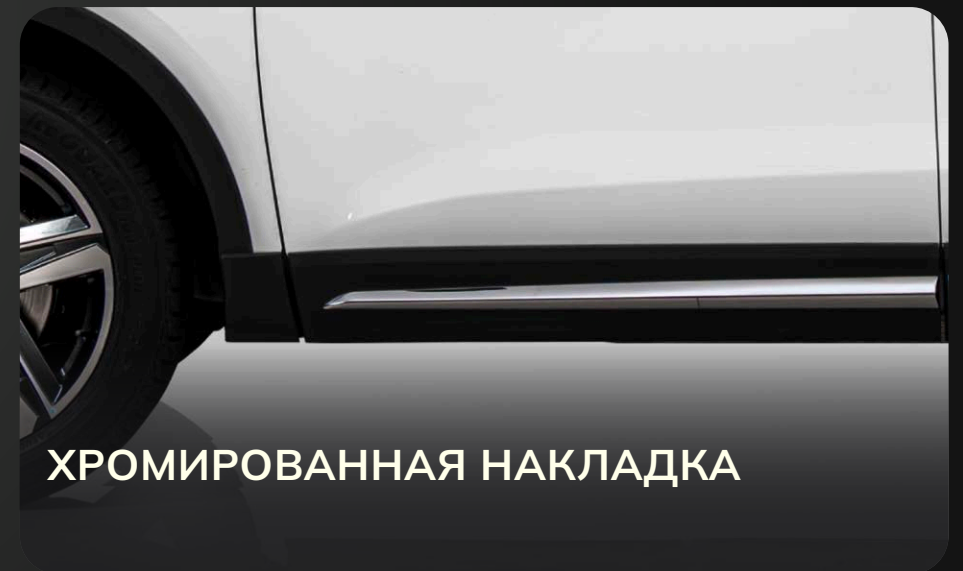

ХРОМИРОВАННАЯ НАКЛАДКА

Детали подчеркивающие изысканный стиль модели

ПРОСТРАНСТВО ВОДИТЕЛЯ



U70PRO



ИНТЕЛЛЕКТУАЛЬНАЯ СИСТЕМА ЗАПУСКА

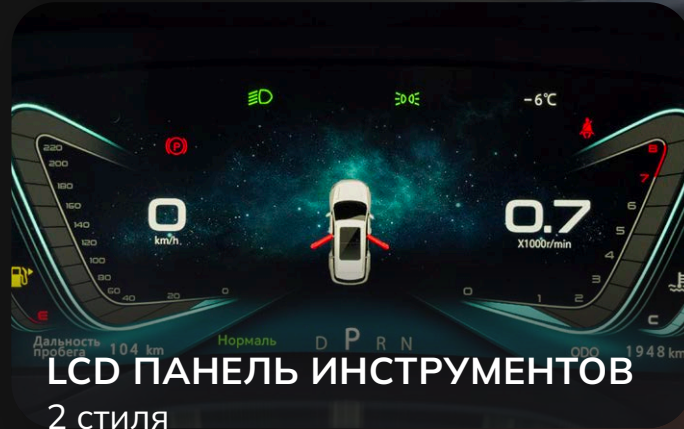

LCD ПАНЕЛЬ ИНСТРУМЕНТОВ
2 стиля



ПЛАНШЕТ 10,25" ANDROID, 32 ГБ
с возможностью установки приложений

ЭРА ГЛОНАСС

Регулируемый руль

Алюминиевые педали

Электропривод сиденья

Перфорированная эко-кожа

Качественная отделка

Выбор режимов движения

Широкая центральная консоль

Технологичное и премиальное пространство

КОМФОРТ, ДЕТАЛИ



VGV

U70PRO



+ УСИЛЕННАЯ ШУМОИЗОЛЯЦИЯ

ОГРОМНАЯ ПАНОРАМНАЯ
КРЫША И ЛЮК



ПАРКТРОНИК И КАМЕРА



ПЛАНШЕТ 10,25" 32 ГБ

Android, HD, с возможностью
установки приложений

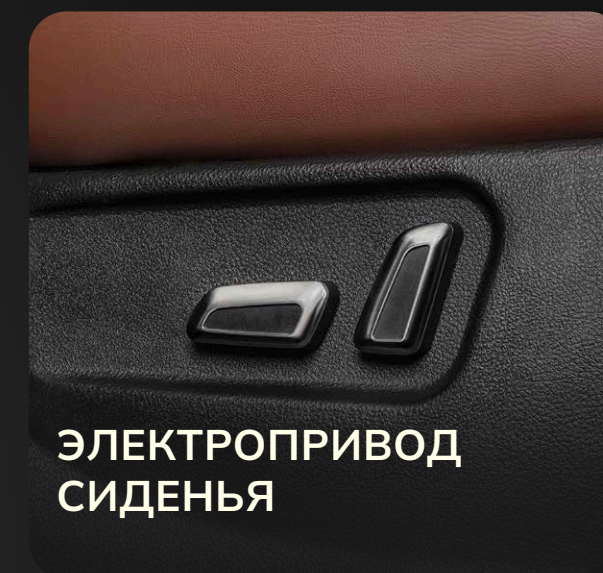

ЭЛЕКТРОПРИВОД
СИДЕНЬЯ

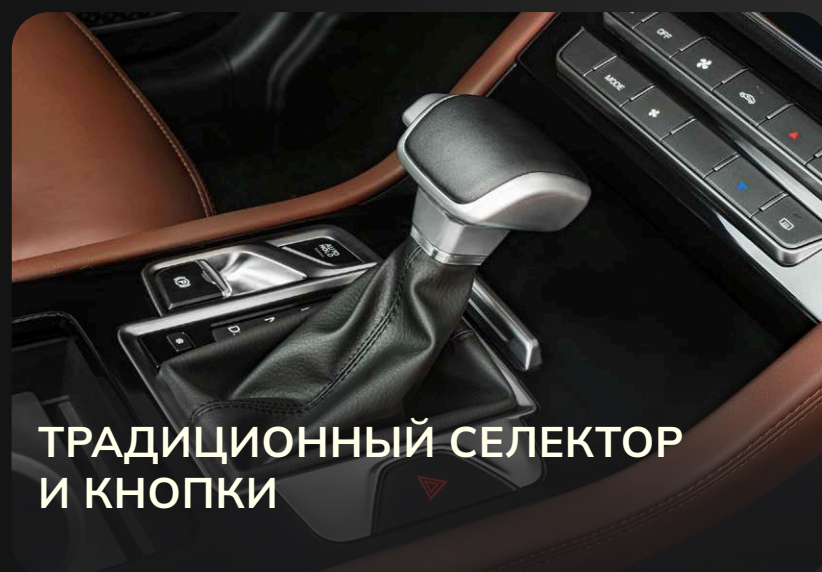

ТРАДИЦИОННЫЙ СЕЛЕКТОР
И КНОПКИ



МУЛЬТИФУНКЦИОНАЛЬНЫЙ
СПОРТИВНЫЙ РУЛЬ
И КРУИЗ-КОНТРОЛЬ



ДЕФЛЕКТОРЫ
И 2 USB



ЭЛЕКТРОПРИВОД
ЗАДНЕЙ ДВЕРИ

Автомобиль насыщен современными решения для обеспечения комфорта водителя и пассажиров

ВНУТРЕННЕЕ ПРОСТРАНСТВО



U70PRO



ОГРОМНАЯ ПАНОРАМНАЯ
КРЫША И ЛЮК

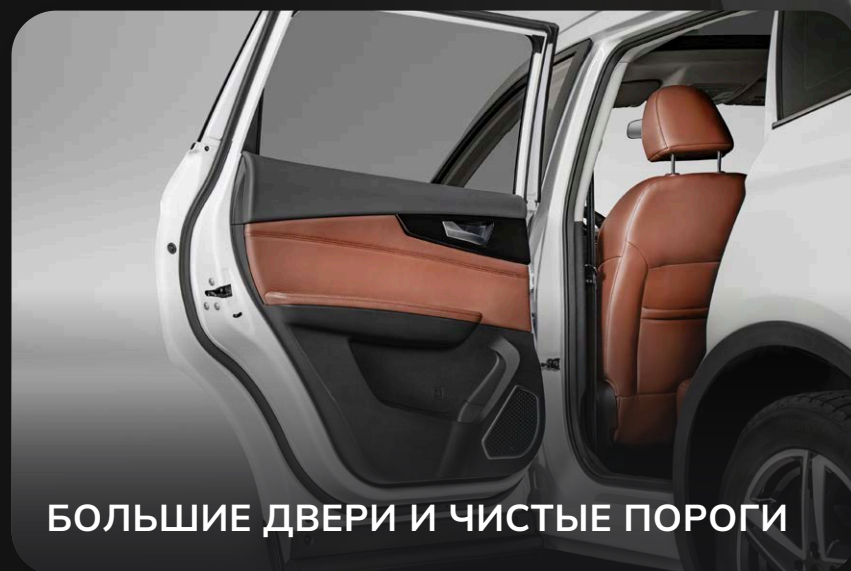

БОЛЬШИЕ ДВЕРИ И ЧИСТЫЕ ПОРОГИ



Складываемый
в пол задний
ряд сидений



Продольная
регулировка



Угол
наклона



Ровный
пол

< 2 М²

ПЕРЕВОЗКА
ГРУЗОВ

7

ПАССАЖИРОВ
ВМЕСТИМОСТЬ

Просторный салон и комфорт

САЛОН И ТРАНСФОРМАЦИЯ



U70PRO

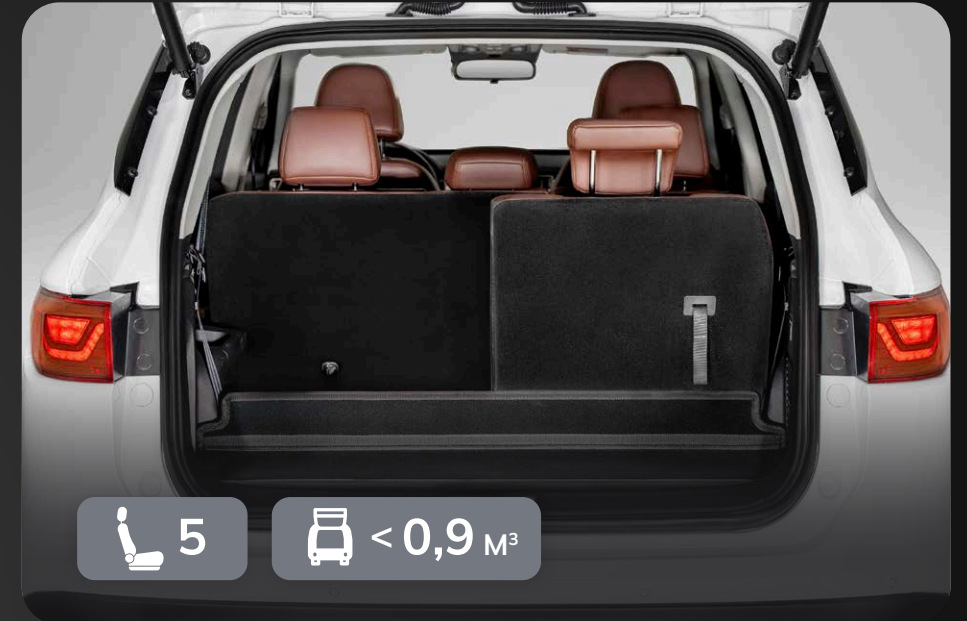

ДО 9 ВАРИАНТОВ ТРАНСФОРМАЦИИ



Просторный салон комфорт для 7-ми пассажиров



Возможность перевозки разнообразных грузов до 2,0 м²

МЕСТА ДЛЯ МЕЛОЧЕЙ



U70PRO



1



2



3



4



5



6



7



8



9



10



11-12



13-15



16-17

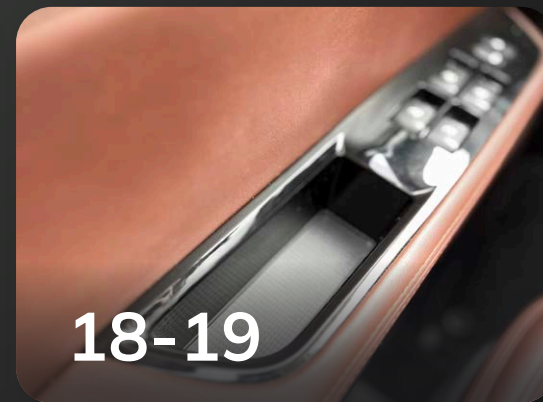

18-19



20



20+ мест для мелочей



включая 8 подстаканников

ДВИГАТЕЛЬ

Бензин	AI92
Крутящий момент	207 Н•м 2000-4000 мин-1
Дефорсирован	под Российские условия
Конструкция	DOHC двойной верхний распредвал MIVEC бесступенчатая регулировка фаз газораспределения Цепной привод ГРМ Турбонаддув Чугунный блок цилиндров Алюминиевая головка блока Технологии MANLE

1499 см³
РАБОЧИЙ
ОБЪЕМ

143 л.с.
МОЩНОСТЬ
5600 мин-1

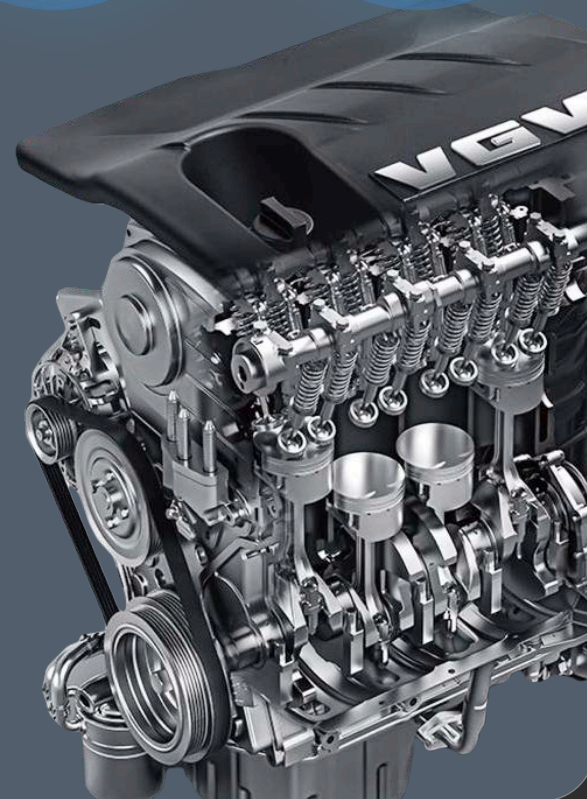

Силовая установка отличается проверенностью используемых решений

ТРАНСМИССИЯ

Тип	6-ступенчатая автоматическая трансмиссия с гидротрансформатором
Крутящий момент	300 Н•м максимальный допустимый
Возможность ручного управления	✓
Конструкция	Компактный алюминиевый корпус Небольшой объем Простота в установке
Позволяет	Снизить нагрузку Сэкономить топливо Сократить время переключения переада Добиться большей экономии топлива

6
СТУПЕНЕЙ
ТРАНСМИССИИ

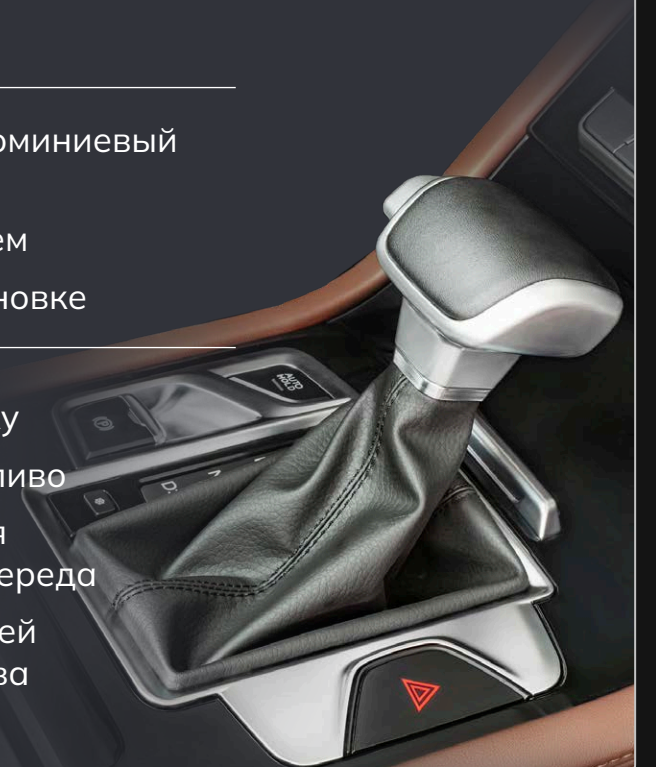

01

АКТИВНАЯ БЕЗОПАСНОСТЬ

Последняя версия ESP-9.3

- 1 Антиблокировочная система **ABS**
- 2 Электронная система распределения тормозного усилия **EBD**
- 3 Усилитель тормозов **BA**
- 4 Система приоритета тормозов **BOS**
- 5 Противобуксовочная система **TCS**
- 6 Система курсовой устойчивости **ESP**
- 7 Система помощи при подъеме **HAC**
- 8 Система помощи при спуске **DAC**
- 9 Система предотвращения опрокидывания **ARP**
- 10 Система контроля давления в шинах **TPMS**

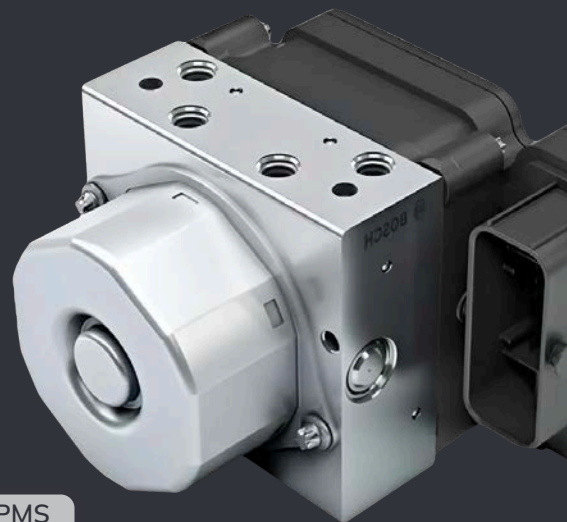

Автомобиль оснащен передовыми системами безопасности



02

ПАССИВНАЯ БЕЗОПАСНОСТЬ

Надежный и усиленный кузов автомобиля

- 1 Высокопрочная структура кузова
- 2 Средняя стойка кузова из борсодержащей стали для улучшенной безопасности при боковом ударе
- 3 Подушка безопасности водителя и переднего пассажира
- 4 Боковые подушки безопасности только в максимальной комплектации
- 5 Система ЭРА-ГЛОНАСС
- 6 Передние и задние защитные брусья, брусья в дверях

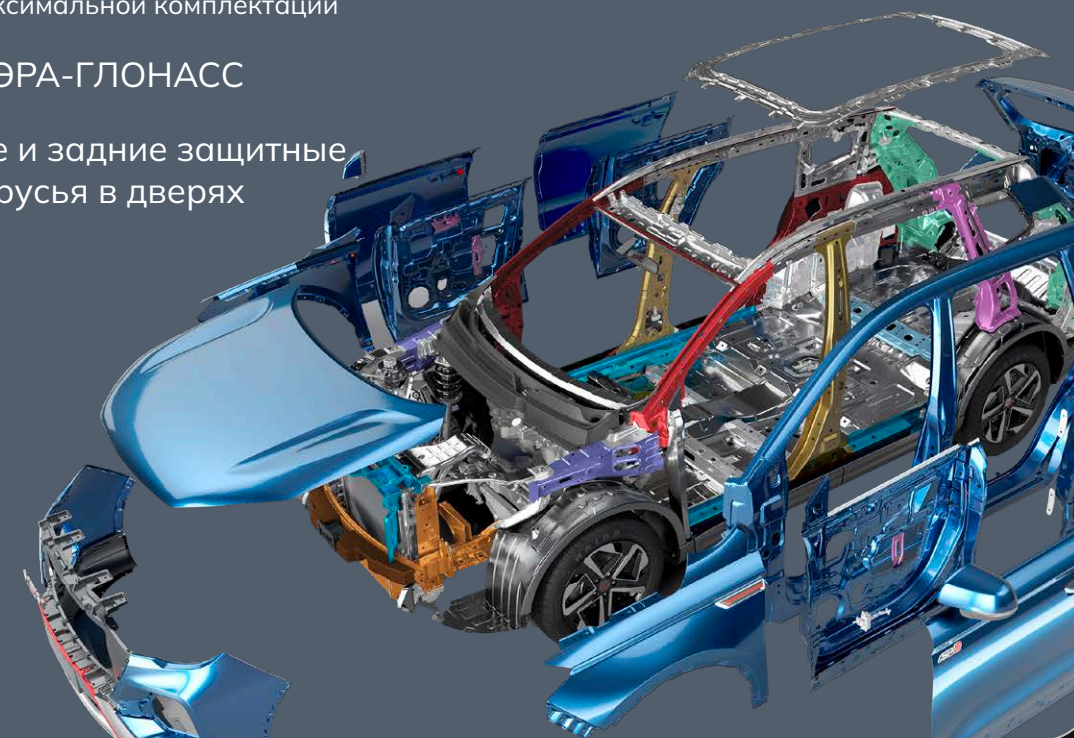

АДАПТАЦИЯ



U70PRO

В БАЗОВЫЙ ПАКЕТ ОБОГРЕВА ВХОДЯТ:

- 1 Передние сиденья
- 2 Руль
- 3 Лобовое и заднее стекло
- 4 Форсунки стеклоомывателя
- 5 Зеркала
- 6 Сиденья второго ряда
только в последней комплектации



СПЕЦИАЛЬНАЯ ПОДГОТОВКА ДНИЩА

антикоррозийная
обработка, кожухи



Тонировка задних
стекол

Русификация меню
и наклеек



Бензин
АИ-92

Увеличенный дорожный
просвет до 200 мм

В ходе подготовки автомобиля прошли
испытания на Российских дорогах
всего было внесено изменений в 169 компонентов



ЦВЕТА И ИНТЕРЬЕР



VGV

U70PRO



Синий королевский



Черный рыцарь



Серый лаунж



Белая роза



Красный джем



Серебряный дождь



КОРИЧНЕВЫЙ
э. кожа



ЧЕРНЫЙ
э. кожа



СЕРЫЙ ВЕЛЮР
Comfort MT

ТЕХНИЧЕСКИЕ ХАРАКТЕРИСТИКИ



U70PRO

ГАБАРИТНЫЕ РАЗМЕРЫ

Общая длина	мм	4825
Общая ширина	мм	1870
Общая высота	мм	1691
Колесная база	мм	2800
Дорожный просвет	мм	200
Радиус разворота	м	5,75
Объем багажника согласно VDA	л	201 (7-мест.); 501 (5-мест.)
Максимальный грузовой объем	л	920 (3-й ряд сложен); 1800 (2-й и 3-й ряд сложены)
Количество мест		5/7

ВЕС

Снаряженная масса	кг	1541 (MT); 1565 (AT)
Максимально разрешенная масса	кг	2066 (MT); 2090 (AT)
Грузоподъемность	кг	525

ДВИГАТЕЛЬ

Тип двигателя		1.5 с непосредственным впрыском и турбонаддувом; экологический стандарт Евро-6 (China VI B)
Максимальная мощность	л.с. (кВт) / об. мин.	143 (105) / 5600
Максимальный крутящий момент	Н•м/об. мин.	207/2000-4000
Объем двигателя	см ³	1499
Степень сжатия		9,3:1

ХОДОВАЯ ЧАСТЬ

Рулевое управление		Электроусилитель
Тип подвески	передняя задняя	Независимая, МакФерсон Торсионная балка
Тип тормозов		Дисковые, вентилируемые передние

ТРАНСМИССИЯ

Тип привода		передний
Механическая КПП		6-ступенчатая
Автоматическая КПП		6-ступенчатая

ДИНАМИЧЕСКИЕ ХАРАКТЕРИСТИКИ

Максимальная скорость	км/ч	175
Разгон 0-100 км/ч	с	11,0

ТОПЛИВО

Потребление топлива смешанный цикл	л / 100 км	7,8
Тип используемого топлива		АИ-92
Объем топливного бака	литров	55

ШИНЫ И ДИСКИ

Размер шин		225/60 R17; 225/55 R18 (Executive)
Диаметр дисков	дюймов	17"; 18" (Executive)



БАЗОВАЯ КОМПЛЕКТАЦИЯ



U70PRO

КОМФОРТ

- Интеллектуальная система бесключевого доступа
- Интеллектуальная система запуска и остановки двигателя
- Кондиционер
- Воздуховоды второго ряда сидений
- Обогрев лобового стекла
- Обогрев форсунок стеклоомывателя
- Электропривод регулировки боковых зеркал
- Обогрев боковых зеркал
- Электростеклоподъемники с режимом автоматического опускания стекла
- Электростеклоподъемник водительской двери с режимом автоматического поднятия стекла и защитой от защемления
- Дистанционное открытие дверных окон
- Подогрев передних сидений
- Обивка дверных панелей экокожей
- Механическая регулировка сиденья пассажира (4 напр.)
- Спинки сидений второго ряда, складывающиеся в пропорции 40/60
- Продольная регулировка сидений второго ряда
- Регулировка наклона спинок сидений второго ряда
- Подголовники всех сидений с регулировкой по высоте
- Электронный стояночный тормоз
- Функция удержания тормозов при остановке
- Камера заднего вида
- Задние датчики парковки (4 шт.)
- Рулевое колесо - отделка кожей
- Многофункциональное рулевое колесо
- Обогрев рулевого колеса
- Регулируемая по высоте рулевая колонка
- Бортовой компьютер

БЕЗОПАСНОСТЬ

- Антиблокировочная система ABS
- Электронная система распределения тормозного усилия EBD
- Система приоритета тормозов BOS
- Противобуксовочная система TCS
- Система курсовой устойчивости 9.3 ESP
- Система помощи при подъеме HAC
- Система помощи при спуске DAC
- Система предотвращения опрокидывания ARP
- Система контроля давления в шинах TPMS
- Высокопрочная структура кузова
- Средняя стойка кузова из борсодержащей стали для улучшенной безопасности при боковом ударе
- Выбор режима движения (нормальный, снег)
- Подушка безопасности водителя
- Подушка безопасности переднего пассажира
- Регулировка ремней безопасности передних сидений по высоте
- Иммобилайзер
- Блокировка задних дверей от открытия детьми
- Крепления ISOFIX
- Центральный замок
- Складной ключ / смарт-ключ
- ЭРА-ГЛОНАСС

ОСВЕЩЕНИЕ

- Светодиодные фары ближнего и дальнего света
- Противотуманные фары (галогенные)
- Светодиодные дневные ходовые огни
- Светодиодные задние фонари
- Датчик света

АУДИОСИСТЕМА

- Мультимедиа-система с ОС Android (10,25")
- Возможность установки приложений
- Bluetooth
- WiFi-подключение
- USB-разъем (3 шт.)

ЭКСТЕРЬЕР

- Рейлинги на крыше
- Спойлер задней двери
- Хромированный молдинг дверных окон
- Тонировка стекол задних окон
- Запасное колесо (докатка)
- Окраска боковых зеркал в цвет кузова
- Окраска наружных ручек дверей в цвет кузова с хромированными вставками

РАЗНОЕ

- Центральный подлокотник с ящиком
- Подлокотник второго ряда сидений с подстаканниками
- Розетка 12V на центральной консоли
- Футляр для очков
- Макияжное зеркало с подсветкой в пассажирском солнцезащитном козырьке
- Защита картера двигателя
- Антикоррозийная обработка кузова
- Российская адаптация табличек на русском языке
- Подготовка под установку фаркопа

Оснащение комплектаций может быть изменено и носит предварительный характер

КОМПЛЕКТАЦИИ



VGV

U70PRO

7 мест
Comfort

6MT

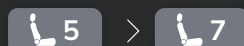

без полки багажного отделения

5 мест
Comfort

6MT

6-ступ. автомат

Обивка сидений

ткань > экокожа

Круиз-контроль

Кноглофункциональный ЖК-дисплей
на панели приборов

3,2" > 10,25"

Стойки крышки капота
с амортизаторами

7 мест
Lifestyle

6AT



без полки багажного отделения

5 мест
Lifestyle

6AT

Люк с электроприводом

Панорамная крыша

Электропривод складывания
боковых зеркал

Подогрев сидений второго ряда

Электропривод регулировки
сиденья водителя (6 напр.)

Электропривод двери багажника

Боковые подушки безопасности

Кол-во динамиков

4 > 6

Лампочки для сидений второго ряда

Спорт-дизайн

18" легкосплавные диски

7 мест
Executive

6AT

от 2 099 900 руб.

от 1 999 900 руб с трейд-ин



Оснащение комплектаций может быть изменено и носит предварительный характер

СОДЕРЖАНИЕ



О БРЕНДЕ

U70PRO

U75PLUS

ПОДДЕРЖКА



ПОЗИЦИОНИРОВАНИЕ & КОНЦЕПЦИЯ



U75PLUS

Размер пузырьков – мощность л.с.

РЕКОМЕНДОВАННАЯ
РОЗНИЧНАЯ ЦЕНА РУБ

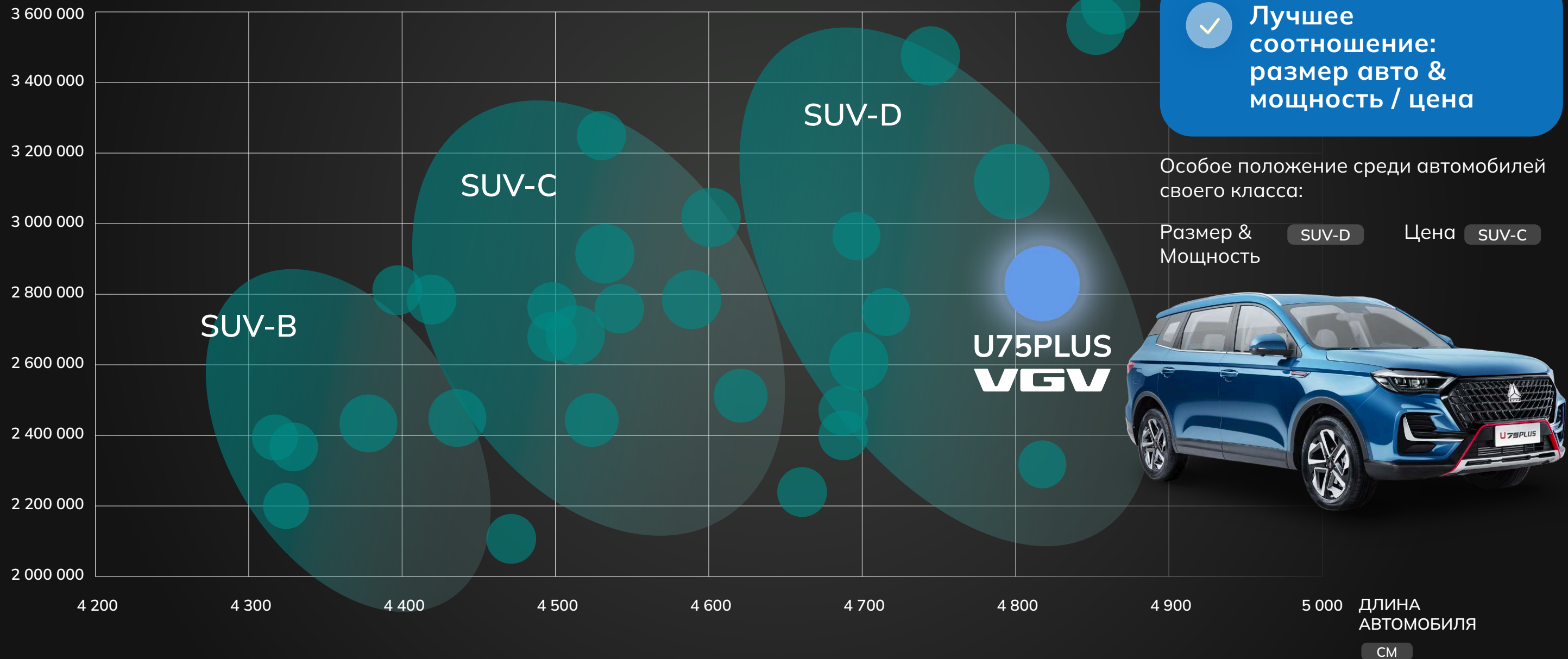

КОНЦЕПЦИЯ



U75PLUS

 **199**
ЛОШАДИНЫХ
СИЛ

РАЦИОНАЛЬНЫЙ ВЫБОР

Цена
Безопасность
Гарантия
Стоимость ТО
Классический автомат



Динамичный SUV
с максимальной ценностью



ТОП ДИНАМИКА

199 л.с.
380 Н•м
8АТ



246 km



БОЛЬШОЙ АВТОМОБИЛЬ

Топ-длина
7-мест
Комфорт
и функциональность



РАЗМЕРЫ



U75PLUS

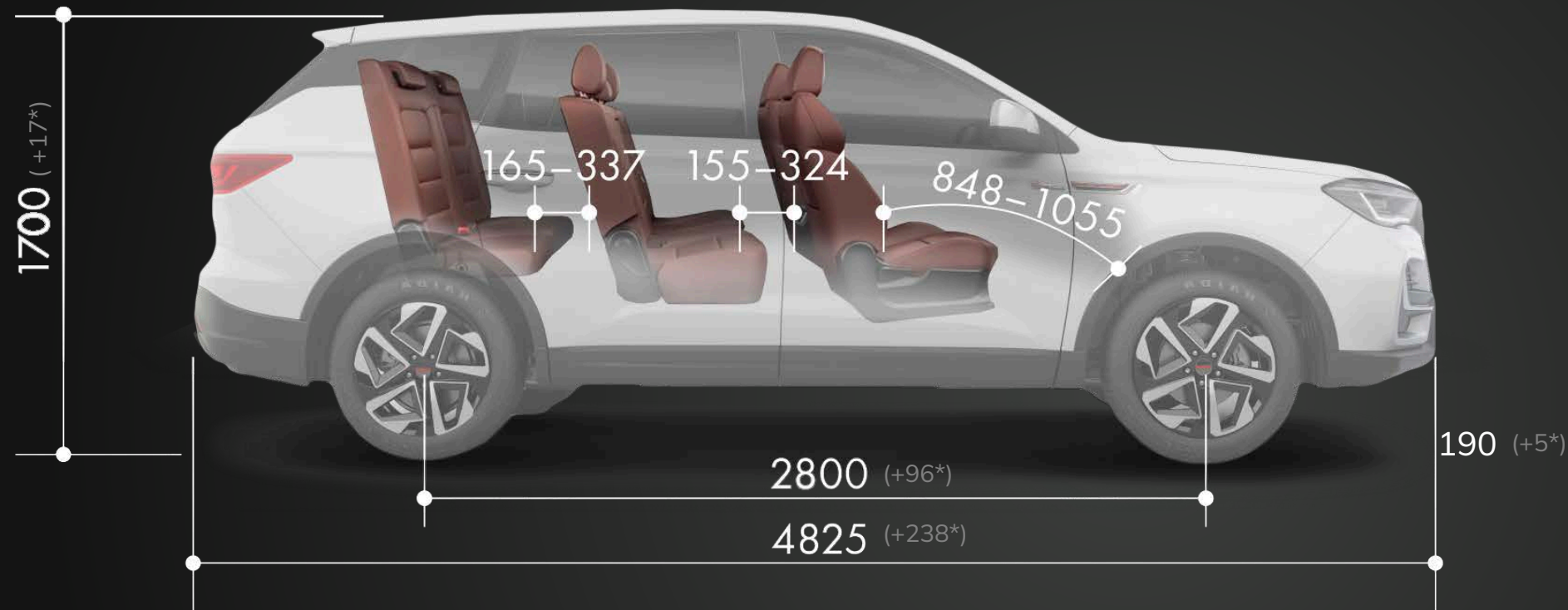

Входит в Топ-5 кроссоверов по размерам
на Российском рынке

4 825
ДЛИНА

**ТОП
5**
КРОССОВЕР
по размерам

* - отклонение от среднего значения по рынку, выборка из топ-30 кроссоверов по продажам за 2023 (передний привод)



ДИЗАЙНЕР АВТОМОБИЛЕЙ И ПРОДУКТОВ

25 ЛЕТ ОПЫТ РАБОТЫ

работает в студиях в Амстердаме и Шанхае.
Провел несколько лет, работая в Мюнхене, Германия, для
таких клиентов, как BMW, Ford, MAN и Siemens.

ЕГО ПРОДУКЦИЯ ПОЛУЧИЛА МНОЖЕСТВО МЕЖДУНАРОДНЫХ НАГРАД

в области дизайна, в том числе награду Red Dot 'Лучший
из лучших' и золотую награду iF Design Award.

ПОЛУЧИЛ СТЕПЕНЬ ДОКТОРА НАУК

в Университете искусств и дизайна в Бург-Гибихенштайне.



В ЛУЧШИХ ТРАДИЦИЯХ
ЕВРОПЕЙСКОЙ
ДИЗАЙН-ШКОЛЫ

СДЕРЖАННОСТЬ

ИЗЫСКАННОСТЬ

ДИНАМИКА



СКЕТЧИ. ВЫБОР КОНЦЕПЦИИ



СКЕТЧ. ВИД СЗАДИ



ОБРАЗЕЦ В ПРОЦЕССЕ



РЕНДЕР САЛОНА

ЭКСТЕРЬЕР



U75PLUS



18" ЛИТЫЕ ДИСКИ



СВЕТОДИОДНЫЕ ФАРЫ
стандарт

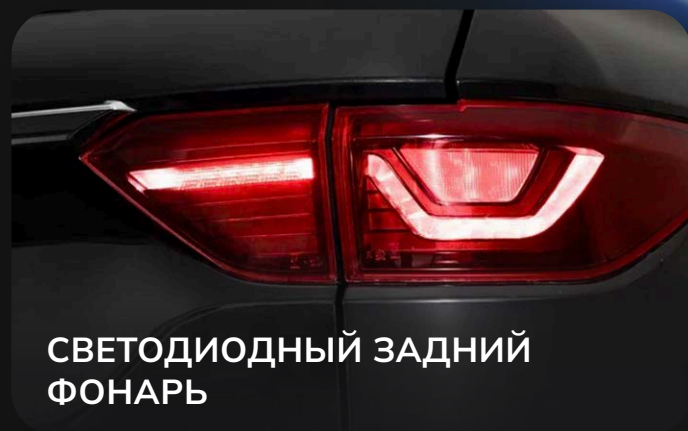

СВЕТОДИОДНЫЙ ЗАДНИЙ
ФОНАРЬ

Развитая
обзорность

Рейлинги
на крыше

Тонировка стекол
стандарт



Практичный
пластиковый обвес

Противотуманные
фары
стандарт

Экстерьер отличает сдержанная элегантность и практичность

ЭКСТЕРЬЕР, ДЕТАЛИ



U75PLUS



СПОРТ-ШИЛЬДИК

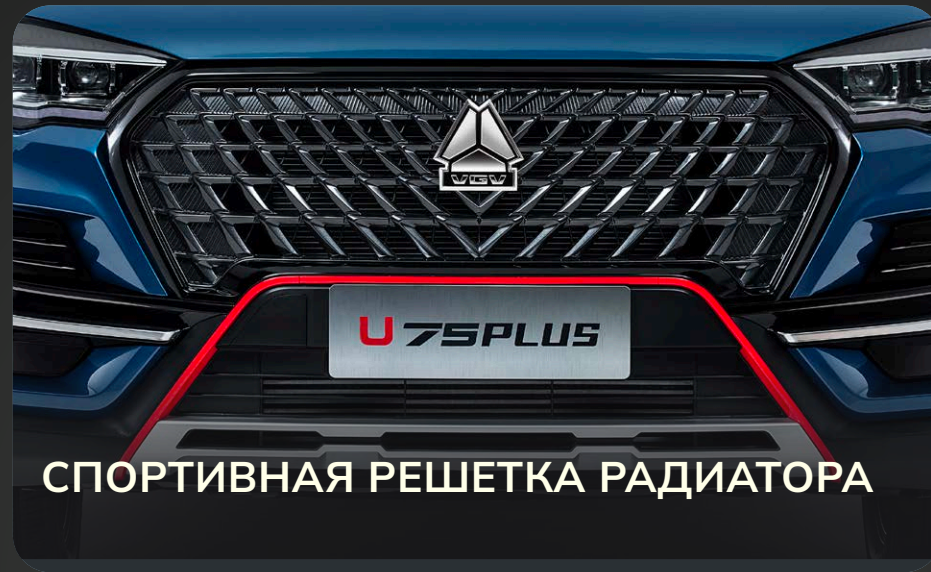

СПОРТИВНАЯ РЕШЕТКА РАДИАТОРА

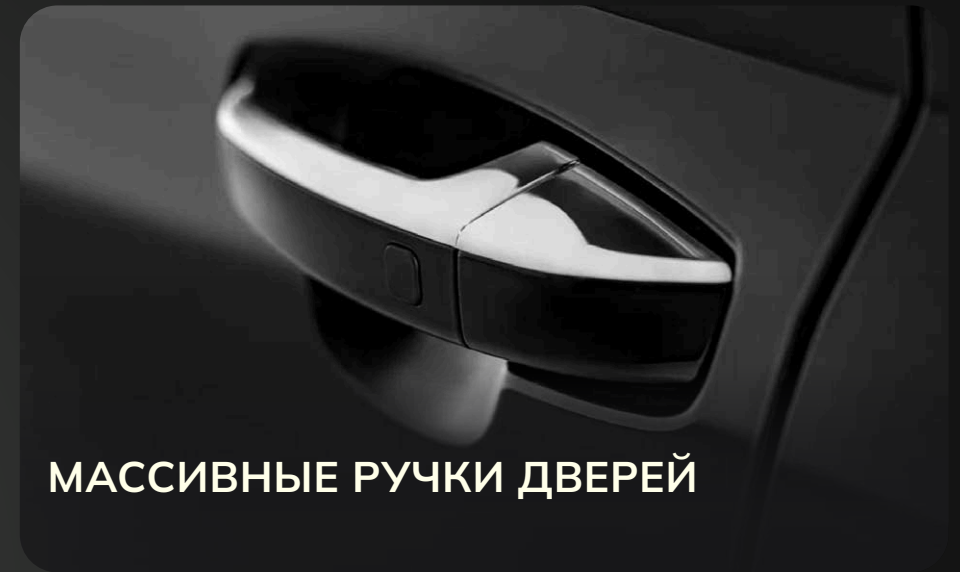

МАССИВНЫЕ РУЧКИ ДВЕРЕЙ



СПОРТИВНАЯ НАКЛАДКА



СПОЙЛЕР ЗАДНЕЙ ДВЕРИ

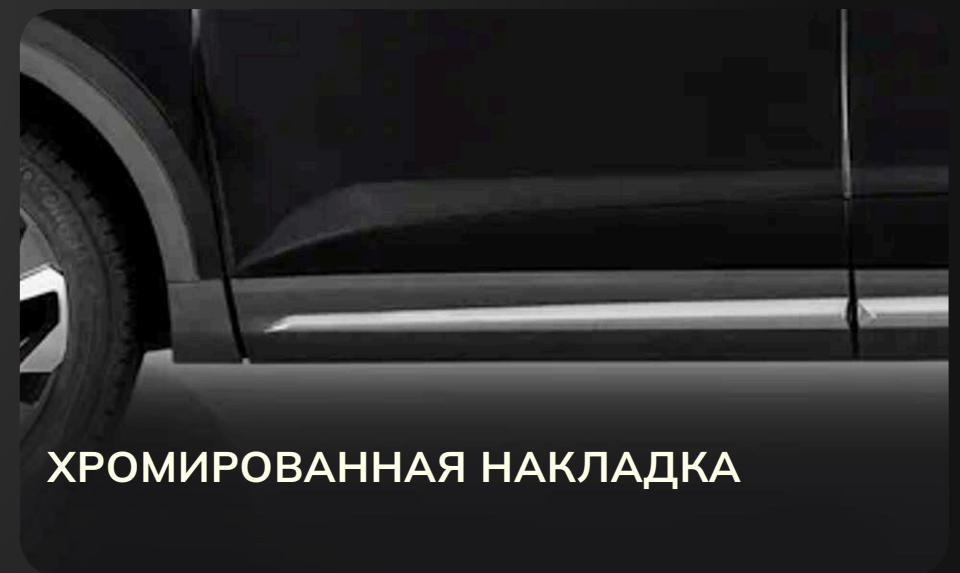

ХРОМИРОВАННАЯ НАКЛАДКА

Детали подчеркивающие изысканный и спортивный стиль модели

ПРОСТРАНСТВО ВОДИТЕЛЯ



VGV

U75PLUS

ЭРА ГЛОНАСС

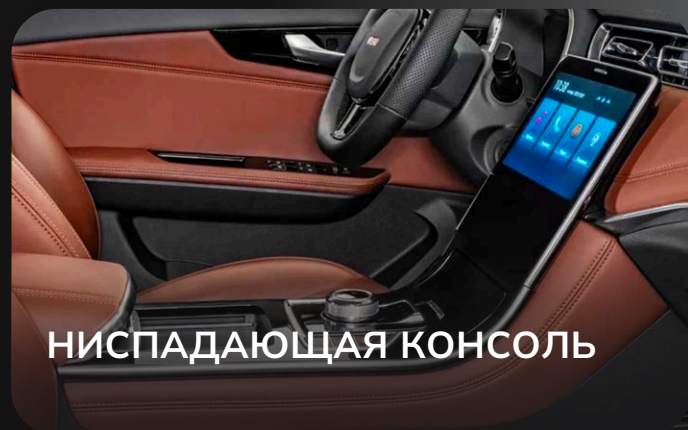

НИСПАДАЮЩАЯ КОНСОЛЬ



LCD ПАНЕЛЬ ИНСТРУМЕНТОВ

2 стиля

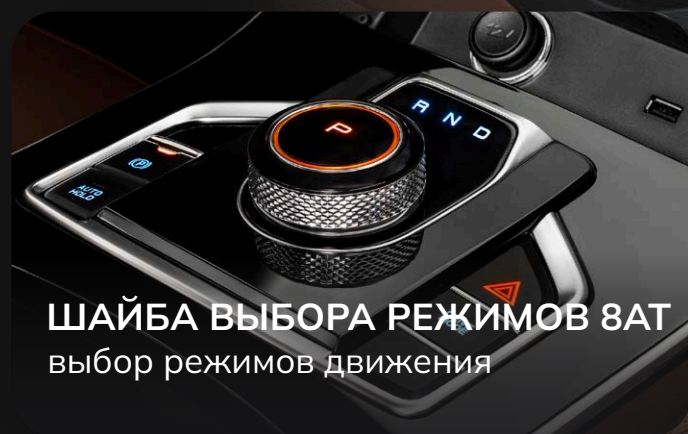

ШАЙБА ВЫБОРА РЕЖИМОВ 8AT

выбор режимов движения

Мультифункциональный
регулируемый руль

Электропривод
сиденья

Перфорированная
эко-кожа

Качественная
отделка

Выбор режимов
движения

Широкая центральная
консоль

Технологичное и премиальное пространство

КОМФОРТ, ДЕТАЛИ



VGV

U75PLUS

+ УСИЛЕННАЯ ШУМОИЗОЛЯЦИЯ

ОГРОМНАЯ ПАНОРАМНАЯ
КРЫША И ЛЮК

ПАРКТРОНИК И КАМЕРА 360

ПЛАНШЕТ 10,25" 32 ГБ

Android, HD, с возможностью
установки приложений

ЭЛЕКТРОПРИВОД
СИДЕНЬЯ

СЕЛЕКТОР-ШАЙБА

+ ВИДЕО-РЕГИСТРАТОР

МУЛЬТИФУНКЦИОНАЛЬНЫЙ
СПОРТИВНЫЙ РУЛЬ
И КРУИЗ-КОНТРОЛЬ

ДЕФЛЕКТОРЫ
И 2 USB

ЭЛЕКТРОПРИВОД
ЗАДНЕЙ ДВЕРИ

Автомобиль насыщен современными решения для обеспечения комфорта водителя и пассажиров

ВНУТРЕННЕЕ ПРОСТРАНСТВО



U75PLUS



ОГРОМНАЯ ПАНОРАМНАЯ
КРЫША И ЛЮК

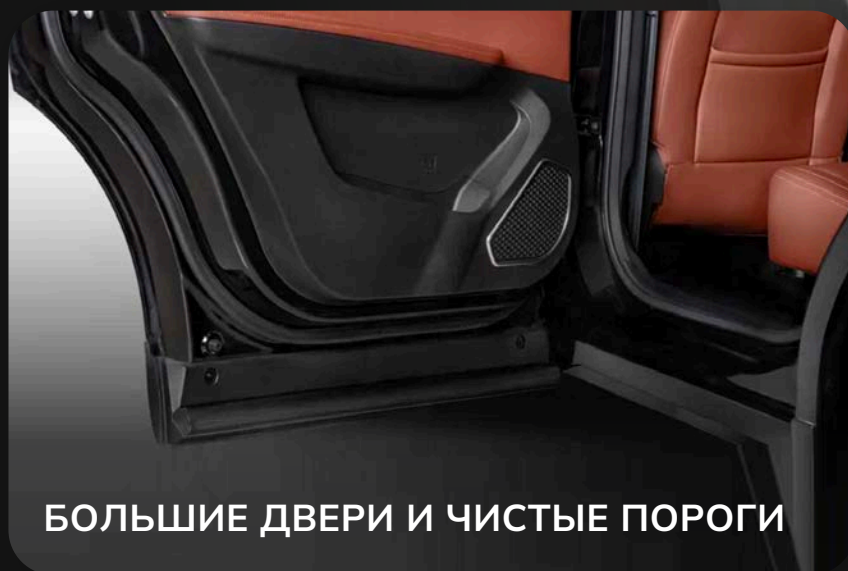

БОЛЬШИЕ ДВЕРИ И ЧИСТЫЕ ПОРОГИ



Складываемый
в пол задний
ряд сидений



Продольная
регулировка



Угол
наклона



Ровный
пол

< 2 М²

ПЕРЕВОЗКА
ГРУЗОВ

7

ПАССАЖИРОВ
ВМЕСТИМОСТЬ

Просторный салон и комфорт

САЛОН И ТРАНСФОРМАЦИЯ



U75PLUS



ДО 9 ВАРИАНТОВ ТРАНСФОРМАЦИИ



Просторный салон комфорт для 7-ми пассажиров



Возможность перевозки разнообразных грузов до 2,0 м²

МЕСТА ДЛЯ МЕЛОЧЕЙ



U75PLUS



1



2



3



4



5



6



7



8



9



10



11-12



13-15



16-17



18-19



20



20+ мест для мелочей



включая 8 подстаканников

ДВИГАТЕЛЬ И ТРАНСМИССИЯ



U75PLUS



ЛУЧШИЙ ДВИГАТЕЛЬ
в номинации «China Heart» Top 10 Engine

ДВИГАТЕЛЬ

Бензин AI92

Крутящий момент 380 Н•м
1800-3600 мин-1

Дефорсирован под Российские условия

Конструкция DOHC
двойной верхний распредвал
i-VVT
бесступенчатая регулировка фаз газораспределения
Непосредственный впрыск топлива
Цепной привод ГРМ
Турбонаддув
Чугунный блок цилиндров
Алюминиевая головка блока
Большая мощность
Высокая экономичность
Низкий шум
Эластичность

1967 см³
РАБОЧИЙ
ОБЪЕМ

199 л.с.
МОЩНОСТЬ
5500 мин-1

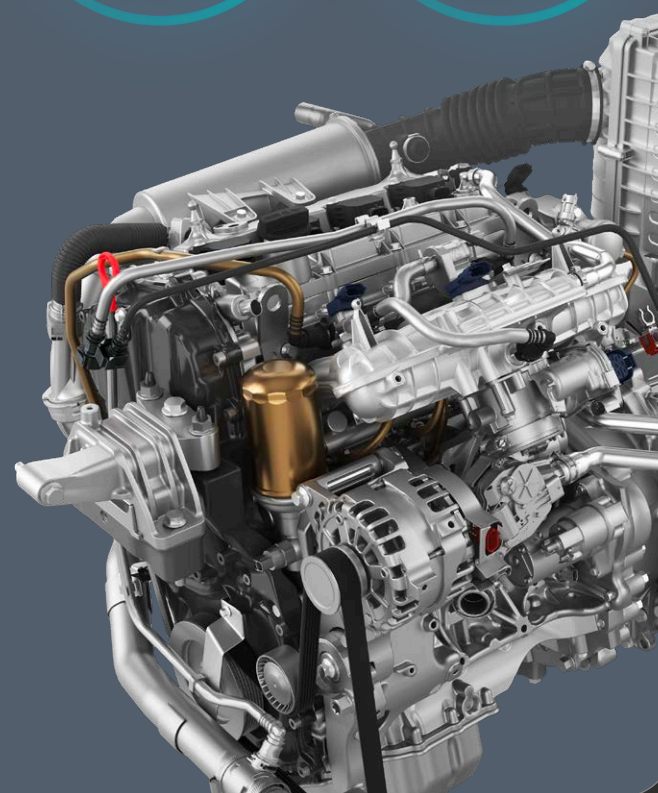

ЛАУРЕАТ НАЦИОНАЛЬНОЙ ПРЕМИИ
«Золотой патент» и «Золотая медаль» за научно-технический прогресс

ТРАНСМИССИЯ

Тип 8-ступенчатая
автоматическая трансмиссия
с гидротрансформатором

Крутящий момент 400 Н•м
максимальный допустимый

Передовые немецкие технологии
Топливная экономичность
Плавное переключение передач

8AT
По сравнению с 6-ступенчатыми и 7-ступенчатыми DCT
Плавное переключение передач
Более быстрый разгон на низких скоростях
Повышенная топливная экономичность на высоких скоростях
обеспечивает экономию топлива более чем на 10%;

8
СТУПЕНЕЙ
трансмиссии

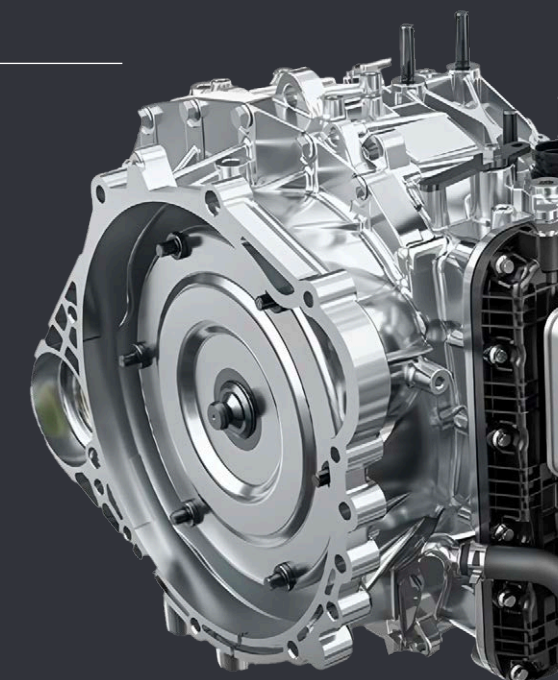

Одна из лучших силовых установок в классе:
мощь, надежность и экономичность!

01 АКТИВНАЯ БЕЗОПАСНОСТЬ

Последняя версия ESP-9.3

- 1 Антиблокировочная система **ABS**
- 2 Электронная система распределения тормозного усилия **EBD**
- 3 Усилитель тормозов **BA**
- 4 Система приоритета тормозов **BOS**
- 5 Противобуксовочная система **TCS**
- 6 Система курсовой устойчивости **ESP**
- 7 Система помощи при подъеме **HAC**
- 8 Система помощи при спуске **DAC**
- 9 Система предотвращения опрокидывания **ARP**
- 10 Система контроля давления в шинах **TPMS**
- 11 Система предупреждения о выезде из полосы **LDW**
- 12 Система предупреждения о фронтальном столкновении **FCW**
- 13 Видео-регистратор **PREMIUM**
- 14 Система кругового обзора 360 **PREMIUM**
- 15 Двух-поршневые передние тормоза Bosch
- 16 Усиленный вакуумный усилитель

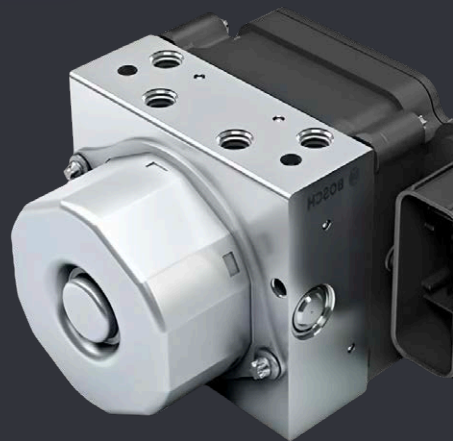
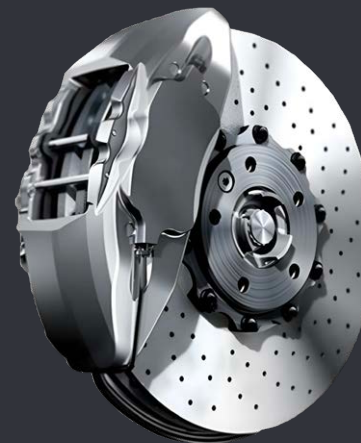

02 ПАССИВНАЯ БЕЗОПАСНОСТЬ

Надежный и усиленный кузов автомобиля

- 1 Высокопрочная структура кузова
- 2 Средняя стойка кузова из борсодержащей стали для улучшенной безопасности при боковом ударе
- 3 Подушка безопасности водителя и переднего пассажира
- 4 Боковые подушки безопасности только в максимальной комплектации
- 5 Система ЭРА-ГЛОНАСС
- 6 Передние и задние защитные брусья, брусья в дверях

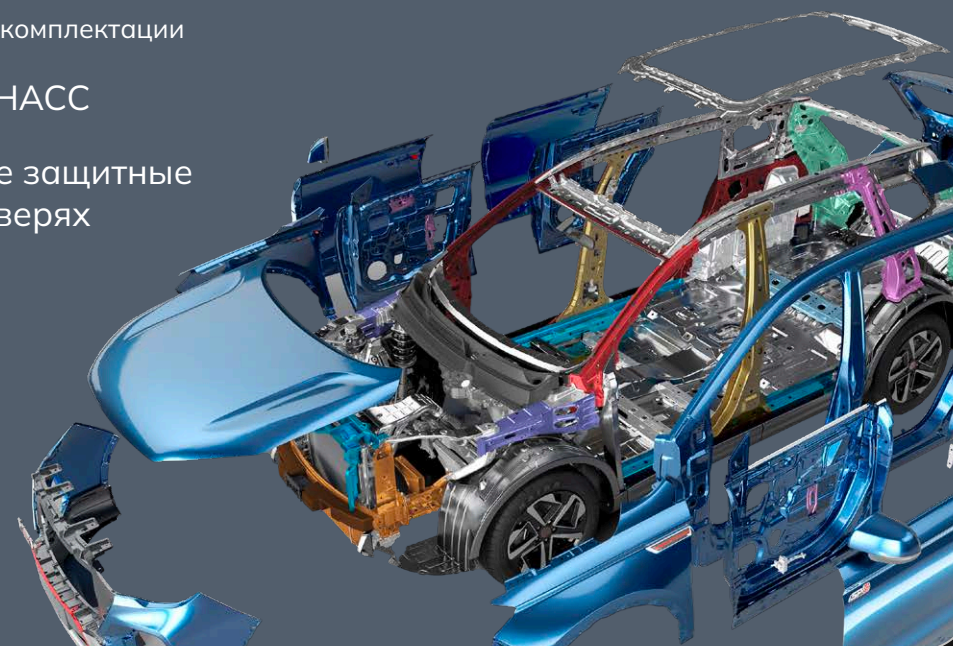

Автомобиль оснащен передовыми системами безопасности



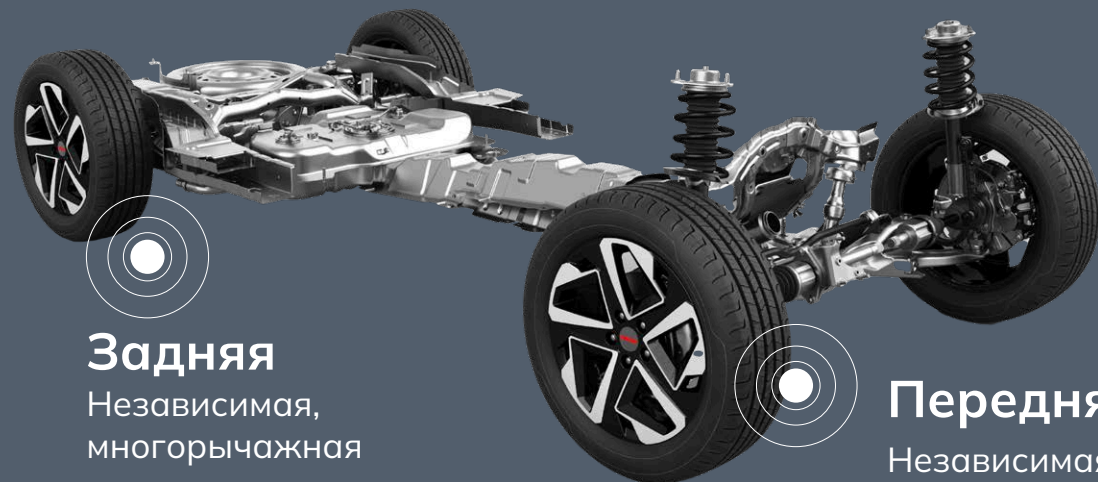

Задняя

Независимая,
многорычажная

Передняя

Независимая,
МакФерсон

3

РЕЖИМА

СИСТЕМА РУЛЕВОГО УПРАВЛЕНИЯ

Оснащена тремя режимами:

СТАНДАРТНЫЙ

КОМФОРТНЫЙ

СПОРТИВНЫЙ

Усилие на рулевом управлении регулируется в соответствии с личными предпочтениями, что делает управление более точным, легким и гибким.

Она превосходит традиционные технологии рулевого управления, представленные на рынке.



4

РЕЖИМА

НАСТРОЙКА MODE

Позволяет удобно переключаться между четырьмя режимами:

КОМФОРТНЫЙ

ЭКОНОМИЧНЫЙ

СНЕЖНЫЙ

СПОРТИВНЫЙ

Пользователи могут получать разное удовольствие от вождения в зависимости от дорожных условий и привычек водителя.

АДАПТАЦИЯ



U75PLUS

В БАЗОВЫЙ ПАКЕТ ОБОГРЕВА ВХОДЯТ:

- 1 Передние сиденья
- 2 Руль
- 3 Лобовое и заднее стекло
- 4 Форсунки стеклоомывателя
- 5 Зеркала
- 6 Сиденья второго ряда
только в последней комплектации



СПЕЦИАЛЬНАЯ ПОДГОТОВКА ДНИЩА

антикоррозийная
обработка, кожухи



Тонировка задних
стекол

Русификация меню
и наклеек



Бензин
АИ-92

Увеличенный дорожный
просвет до 190 мм

В ходе подготовки автомобили прошли
испытания на Российских дорогах
всего было внесено изменений в 169 компонентов



ЦВЕТА И ИНТЕРЬЕР



VGV

U75PLUS



Синий королевский



Черный рыцарь



Серый лаунж



Белая роза



Красный джем



Серебряный дождь

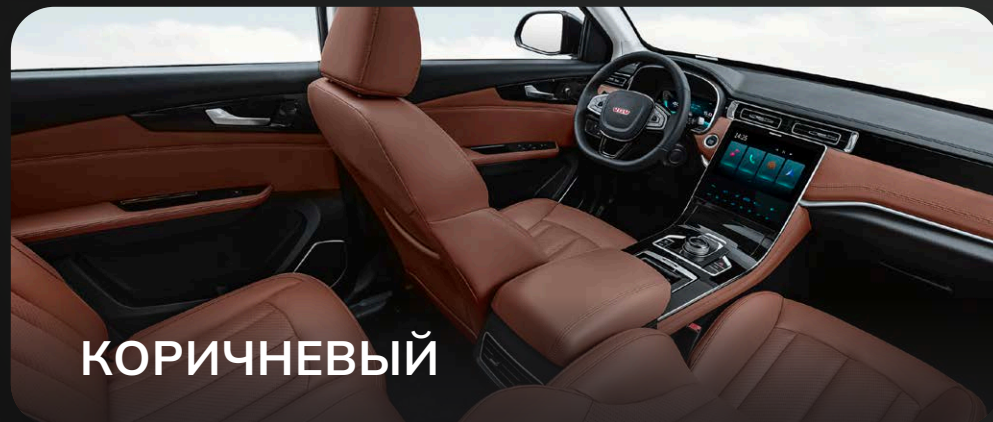

КОРИЧНЕВЫЙ



ЧЕРНЫЙ

ТЕХНИЧЕСКИЕ ХАРАКТЕРИСТИКИ



U75PLUS

ГАБАРИТНЫЕ РАЗМЕРЫ

Общая длина	мм	4825
Общая ширина	мм	1870
Общая высота	мм	1691
Колесная база	мм	2800
Дорожный просвет	мм	190
Радиус разворота	м	5,75
Объем багажника согласно VDA	л	201 (7-мест.); 501 (5-мест.)
Максимальный грузовой объем	л	920 (3-й ряд сложен); 1800 (2-й и 3-й ряд сложены)
Количество мест		5/7

ВЕС

Снаряженная масса	кг	1680
Максимально разрешенная масса	кг	2205
Грузоподъемность	кг	525

ДВИГАТЕЛЬ

Тип двигателя		2.0 с непосредственным впрыском и турбонаддувом; экологический стандарт Евро-6 (China VI B + RDE)
Максимальная мощность	л.с. (кВт) / об. мин.	199 (146) / 5500
Максимальный крутящий момент	Н•м/об. мин.	380/1800-3600
Объем двигателя	см ³	1967
Степень сжатия		9,6:1

ХОДОВАЯ ЧАСТЬ

Рулевое управление		Электроусилитель
Тип подвески	передняя задняя	Независимая, МакФерсон Независимая, многорычажная
Тип тормозов		Дисковые, вентилируемые передние

ТРАНСМИССИЯ

Тип привода		передний
Механическая КПП		—
Автоматическая КПП		8-ступенчатая

ДИНАМИЧЕСКИЕ ХАРАКТЕРИСТИКИ

Максимальная скорость	км/ч	210
Разгон 0-100 км/ч	с	8,2

ТОПЛИВО

Потребление топлива смешанный цикл	л / 100 км	8,9
Тип используемого топлива		АИ-92
Объем топливного бака	литров	58

ШИНЫ И ДИСКИ

Размер шин		225/55 R18
Диаметр дисков	дюймов	18"

ЗА **8,2** СЕК
РАЗГОН
ОТ 0-100 КМ/Ч



БАЗОВАЯ КОМПЛЕКТАЦИЯ



U75PLUS

КОМФОРТ

Интеллектуальная система бесключевого доступа

Интеллектуальная система запуска и остановки двигателя

Кондиционер

Воздуховоды второго ряда сидений

Обогрев лобового стекла

Обогрев форсунок стеклоомывателя

Электропривод регулировки боковых зеркал

Обогрев боковых зеркал

Электропривод складывания боковых зеркал

Электростеклоподъемники

с режимом автоматического опускания стекла

Электростеклоподъемник водительской двери
с режимом автоматического поднятия стекла и защитой от защемления

Дистанционное открытие дверных окон

Обивка сидений экокожей

Подогрев передних сидений

Обивка дверных панелей экокожей

Механическая регулировка сиденья пассажира (4 напр.)

Электропривод регулировки сиденья водителя (6 напр.)

Спинки сидений второго ряда, складывающиеся в пропорции 40/60

Продольная регулировка сидений второго ряда

Регулировка наклона спинок сидений второго ряда

Подголовники всех сидений с регулировкой по высоте

Электропривод двери багажника

Электронный стояночный тормоз

Функция удержания тормозов при остановке

Камера заднего вида

Камера кругового обзора

Задние датчики парковки (4 шт.)

Рулевое колесо - отделка кожей

Многофункциональное рулевое колесо

Обогрев рулевого колеса

Регулируемая по высоте рулевая колонка

Поворотная ручка селектора АКПП

Круиз-контроль

Экономичный режим

Бортовой компьютер

Многофункциональный ЖК-дисплей на панели приборов (10,25")

БЕЗОПАСНОСТЬ

Антиблокировочная система **ABS**

Электронная система распределения тормозного усилия **EBD**

Система приоритета тормозов **BOS**

Противобуксовочная система **TCS**

Система курсовой устойчивости 9.3 **ESP**

Система помощи при подъеме **HAC**

Система помощи при спуске **DAC**

Система предотвращения опрокидывания **ARP**

Система контроля давления в шинах **TPMS**

Высокопрочная структура кузова

Средняя стойка кузова из борсодержащей стали для
улучшенной безопасности при боковом ударе

Выбор режима движения (нормальный, экономичный, спорт,
снег)

Подушка безопасности водителя

Подушка безопасности переднего пассажира

Боковые подушки безопасности

Регулировка ремней безопасности передних сидений по высоте

Иммобилайзер

Блокировка задних дверей от открытия детьми

Крепления ISOFIX (кол-во)

Центральный замок

Складной ключ / смарт-ключ

ЭРА-ГЛОНАСС

ОСВЕЩЕНИЕ

Светодиодные дневные ходовые огни

Светодиодные фары ближнего света

Светодиодные фары дальнего света

Светодиодные задние фонари

Датчик света

АУДИОСИСТЕМА

Мультимедиа-система с ОС Android (10,1")

Возможность установки приложений

Bluetooth

WiFi-подключение

USB-разъем (3 шт.)

Кол-во динамиков: 6 шт.

ЭКСТЕРЬЕР

Рейлинги на крыше

Спойлер задней двери

Хромированный молдинг дверных окон

Тонировка стекол задних окон

Легкосплавные колесные диски 18"

Запасное колесо (докатка)

Окраска боковых зеркал в цвет кузова

Окраска наружных ручек дверей в цвет кузова с
хромированными вставками

РАЗНОЕ

Стойки крышки капота с амортизаторами

Центральный подлокотник с ящиком

Подлокотник второго ряда сидений с
подстаканниками

Розетка 12V на центральной консоли

Лампочка в багажном отделении

Футляр для очков

Макияжное зеркало с подсветкой
в пассажирском солнцезащитном козырьке

Защита картера двигателя

Антикоррозийная обработка кузова

Российская адаптация табличек на русском языке

Подготовка под установку фаркопа

Оснащение комплектаций может быть изменено и носит предварительный характер

КОМПЛЕКТАЦИИ



U75PLUS

7 мест
Executive

8AT

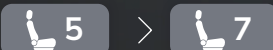

без полки багажного отделения

5 мест
Executive

8AT

Люк с электроприводом

Панорамная крыша

Подогрев сидений второго ряда

Система предупреждения
о выезде из полосы **LDW**

Система предупреждения
о фронтальном столкновении **FCW**

Лампочки для сидений второго
ряда

Сабвуфер с премиальным
аудиоусилителем

Видеорегистратор

Система кругового обзора 360

Спорт-дизайн

7 мест
Premium

8AT

от 2 749 900 руб

от 2 599 900 руб

с трейд-ин



Оснащение комплектаций может быть изменено и носит предварительный характер

СОДЕРЖАНИЕ



О БРЕНДЕ

U70PRO

U75PLUS

ПОДДЕРЖКА



50 ДИЛЕРОВ В 2024 ГОДУ

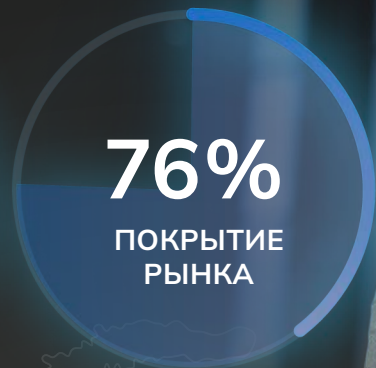

ООО МОТОР-ПЛЕЙСWWW.MOTOR-PLACE.RU

Опыт работы с 2005 г

Сфера деятельности
 Продажа автомобилей, мотоциклов, силовой продукции, запасных частей
 Обслуживание
 Обучение

Бренды

дистрибьютор

WWW.HONDA.RU

собственный бренд

WWW.HND.SU

дистрибьютор

WWW.VGV.MOTOR.RU**Происхождение компании**

Основан на персонале и инфраструктуре Хонда Мотор Рус, корпоративная культура Honda

≈ **170**
ДИЛЛЕРОВ

60
 11
 44
 51

≈ **480** ТЫС
ОБЩИЙ ОБЪЕМ
ПРОДАЖ
2007-2022

312 000 шт
 19 000 шт
 150 000+ шт

СОТРУДНИКИ**50+ ЧЕЛ**

работают с 2005 года

Обширный опыт в автомобильном бизнесе,

сильной корпоративной культурой и комплексными возможностями для обеспечения высокого качества работы

**СКЛАД****10 000 м²**

Поставка зч со склада в Москве во все уголки РФ

**ЦЕНТР ПО ОБУЧЕНИЮ****2 800 м²**

Обученный персонал по всей территории РФ, руководства по ремонту на русском языке



СИСТЕМА. ВОЗМОЖНОСТИ



Ядро системы - CRM/DMS с интегрированной в нее системой дилерской DMS, Web-сайтом, Колл-центром позволяющим обеспечить управление, коммуникацию и контроль процесса продаж и обслуживания.



Система уже создана, с интеграцией со всеми дилерскими центрами и будет экстраполирована на новый бренд

ГАРАНТИЯ



5 ЛЕТ
150 000 км

ГАРАНТИЙНЫЙ СРОК
ПРЕДОСТАВЛЯЕМЫЙ
ЗАВОДОМ
-ИЗГОТОВИТЕЛЕМ



СБОРКА АВТОМОБИЛЕЙ



СБОРКА АВТОМОБИЛЕЙ БУДЕТ
ОСУЩЕСТВЛЯТЬСЯ НА ЗАВОДЕ «UNISON»

Республика Беларусь



ПРОИЗВОДСТВО
В РАМКАХ ЕАС





SINOTRUK

СПАСИБО ЗА ВНИМАНИЕ

